

Nieuwsbrief voor de kinderen, nummer 141

Zondag 3 juli 2022

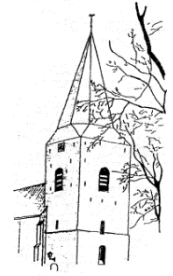

Beste jongens en meisjes,

Het is vanmorgen een bijzondere dienst:
We vieren het **HEILIG AVONDMAAL**.

Vandaag horen we in de preek over de
zoon en zijn vader.

De jongste zoon (verloren zoon) ging weg van huis.
Hoe gaat het met zijn **vader**?



Ochtendienst

Dominee in deze dienst is:

weerklink 490

Dit vertroost mij, geeft mij

zijn mijn als **scharlaken**.

Hij zal door zijn bloed

wit als mijn leven maken.

Hij zal mij terzijde

Jezus neemt de aan.

Scharlaken.

*Scharlaken is een rode
kleur.*

*Zonden als scharlaken
betekent: als je heel veel
dingen doet die je niet mag
doen. (je zonden)*

Weg ermee, zegt God.

God wast al je zonden weg.

KRAAK DE CODE

Voorbeeld:

D4	A5	D3	D4
t	e	s	t

	1	2	3	4	5
A	a	b	c	d	e
B	f	g	h	i	j
C	k	l	m	n	o
D	p	r	s	t	u
E	v	w	x	ij	z

C2	B4	A5	B1	A4	A5		E1	A1	C4		A4	A5
E1	A1	A4	A5	D2								

Lezen uit de bijbel:

Jesaja 53 v. 10 t/m 12
Lukas 15 v. 20b t/m 24

Oude testament:

Nieuwe testament:

BINGO

Als je tijdens de schriftlezing (lezen uit de bijbel) of tijdens de dienst een woord hoort mag je dat woord doorstrepen of het vakje kleuren.

<i>zonden</i>	<i>vader</i>	<i>vrolijk</i>
<i>hand</i>	<i>zoon</i>	<i>rechtvaardig</i>

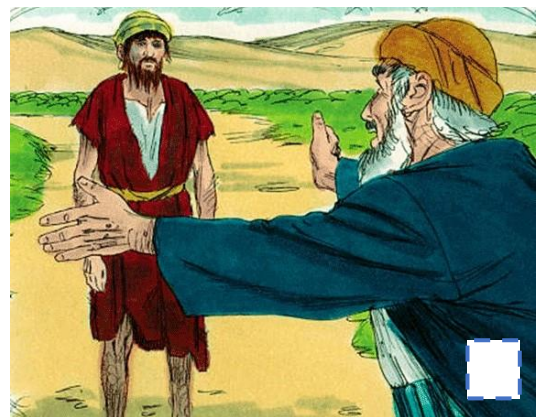
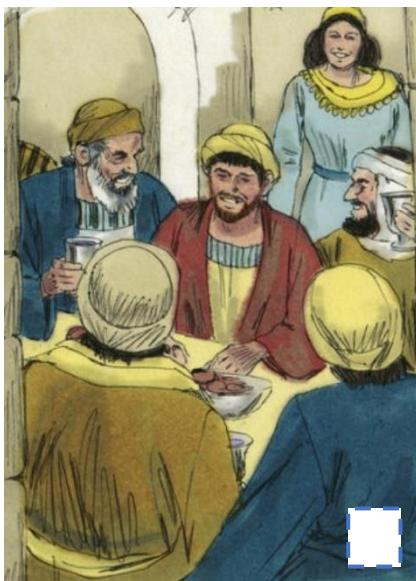

Wat zie je:

Help jij de zoon terug naar zijn vader te komen? schrijf
de letters die je tegenkomt achter elkaar in de hokjes.
Zie jij wat er nu staat?

--	--	--	--	--	--	--	--	--	--	--	--	--	--	--	--	--	--	--	--	--	--	--

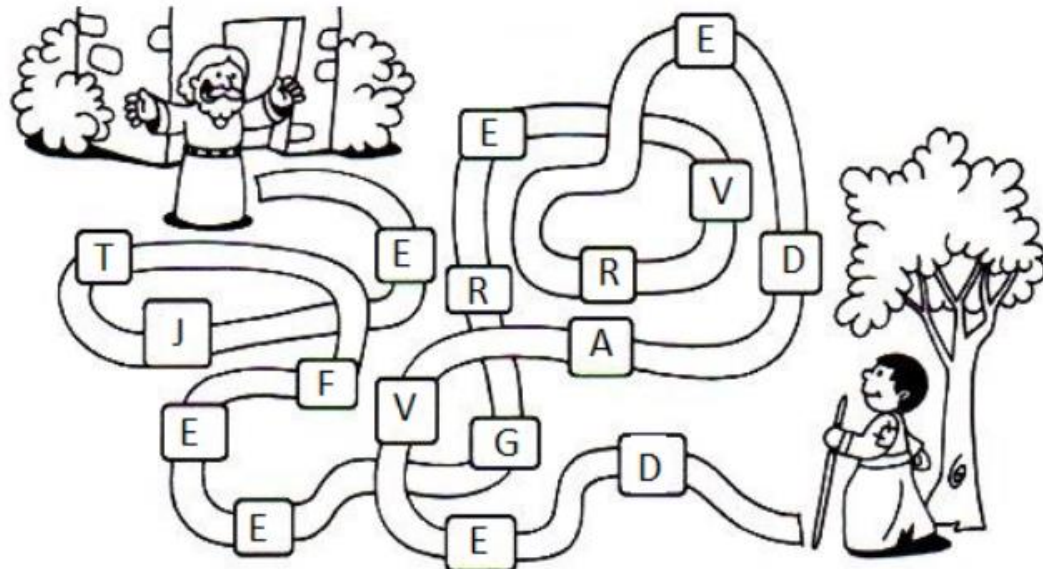

Avondmaal

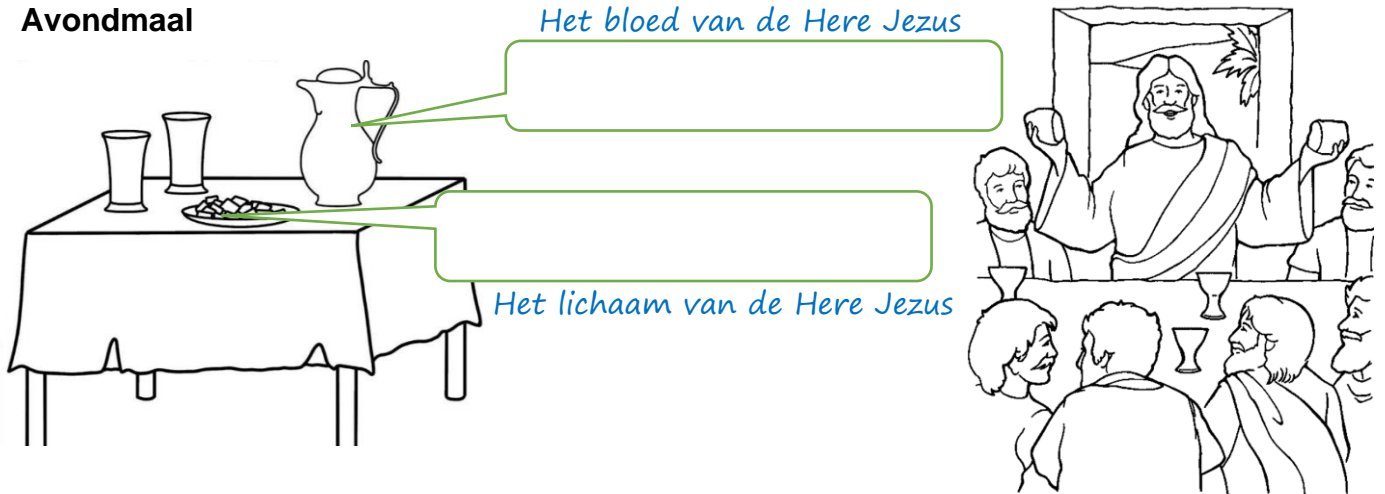

Teken de schaal met brood en de beker met wijn.

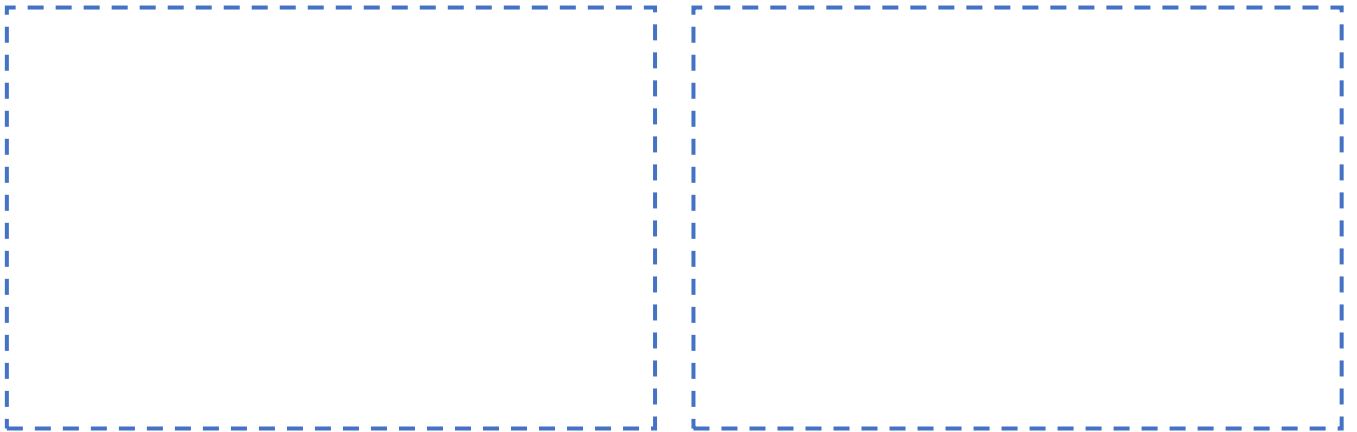

Avondmaalsformulier

De dominee leest het avondmaalsformulier. Hierin wordt uitgelegd wat het Avondmaal betekent en waarom we het vieren.

Streep de woorden door als je ze hoort:

Avondmaal	wet	brood	vertrouwen	gedachtenis	wijn
-----------	-----	-------	------------	-------------	------

U	V	H	E	I	L	I	G	L
N	E	E	U	W	I	G	A	I
E	D	B	R	G	I	A	D	C
V	Z	O	I	G	M	J	A	H
O	L	O	M	D	E	Z	N	A
L	N	E	N	I	D	V	K	A
E	S	O	V	D	N	E	E	M
G	V	D	W	E	E	E	N	N
A	G	E	D	E	N	K	E	N

Woordzoeker:

avondmaal,
bidden,
danken,
dominee,
eeuwig,
gedenken,
geloven,
heilig,
leven,
lichaam,
vergeven,
wijn,
zonde



Middagdienst

Naam:
Datum:
Dominee tijdens deze dienst:
Lezen uit de bijbel:

Schrijf 2 liederen uit Weerklank die we deze dienst zingen:

Lezen uit de bijbel. Welke woorden hoor je?

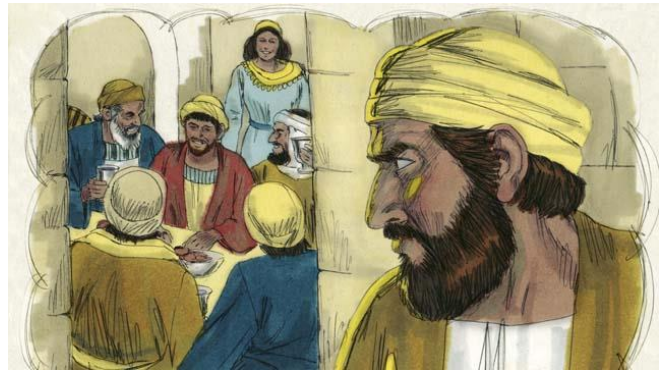
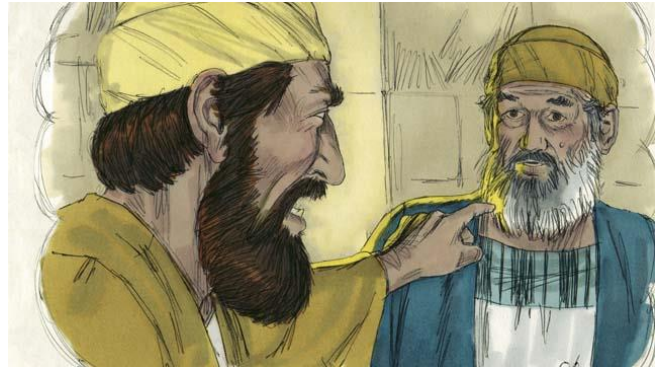

Hoor jij woorden tijdens de preek die beginnen met deze letters? (Hoor je ook lange woorden?)

- E.
- G.
- H.
- K.
- P.
- R.
- S.
- V.
- Z.

Maak een tekening die bij de preek past

